

## Manual del instalación

**SERIE  
PREMIER**

### Termostato programable

**5025** Hasta 2 de calefacción / 1 de aire acondicionado por bomba de calor; 1 de calefacción / 1 de aire acondicionado convencional con control de humidificación 

*El número del modelo se encuentra en la parte posterior del termostato.*

**1** Especificaciones    **2** Instalación y cableado    **3** Consulta rápida  
**4** Configuraciones de instalación    **5** Prueba del sistema



**Advertencia** *Solamente debe ser instalado por técnicos de servicio experimentados.*



**Advertencia** *Es posible que pueda ocurrir una descarga eléctrica o que se dañe el equipo. Desconecte la energía antes de empezar a hacer la instalación.*

*Este termostato requiere energía de 24 V de CA o 2 baterías alcalinas tipo "AA" instaladas correctamente para su adecuado funcionamiento. Al conectar la energía a 24 V de CA, las baterías se pueden instalar como respaldo.*

*Solamente se debe usar como se describe en este manual. Cualquier otro uso anulará la garantía.*

## 1 Especificaciones

### Este termostato es compatible con:

- Sistemas de bombas convencionales de calor / aire acondicionado de una sola etapa y de calor
- Una etapa bomba térmica con calefacción auxiliar
- Sistemas de 250 a 750 milivoltios de calefacción solamente
- Sistemas de zona hidrónica de 2 o 3 cables

### Especificaciones eléctricas y de control:

- Capacidad eléctrica: 24 voltios CA
- Carga máxima de 1 amperio por terminal
- Energía de CA: 18 : 30 V CA
- Energía de CC: 3,0 V CC  
(2 baterías alcalinas tipo AA incluidas)
- Rango de control: 7° - 32 °C (45 ° - 90 °F)
- Precisión de la temperatura: +/- .5 °C (+/- 1° F)
- Rango de indicación de temperatura exterior: -40 ° - 49 °C (-40 ° - 120 °F)

### Especificaciones de humidificación

- Rango de control de humidificación: 10% - 50% HR
- Rango de control de deshumidificación: 40% - 80% HR

### Terminaciones

Rc, Rh, W1/E, C, Y1, O/B/V3, G, H/D, S2, S1

## 2 Instalación y cableado

**⚠ Advertencia** *Desconecte la alimentación antes de empezar la instalación.*

### Ubicación del termostato

Instale el termostato aproximadamente a 1,5 m (5 pies) por encima del piso en un área que tenga una cantidad suficiente de aire en circulación y mantenga una temperatura ambiente promedio.

Evite la instalación en lugares donde el termostato pueda ser afectado por corrientes de aire, aire estancado, ductos de aire frío o caliente, luz solar, electrodomésticos, tuberías ocultas, chimeneas y paredes exteriores.

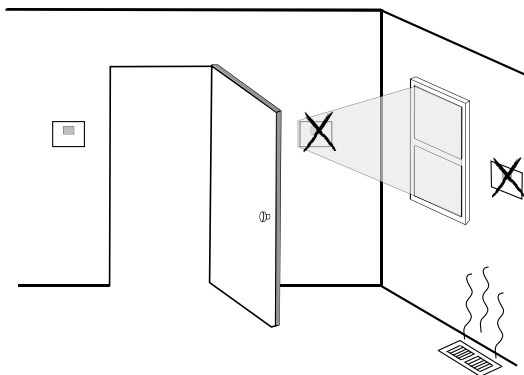

### Instale el nuevo termostato Braeburn en 4 pasos básicos:

- 1 Instale la sub-base
- 2 Conecte la alimentación de energía
- 3 Conecte los cables
- 4 Conecte el termostato a la sub-base

### 1 Instale la sub-base:

- Retire la sub-base del cuerpo del termostato.
- Monte la sub-base como se muestra a continuación:

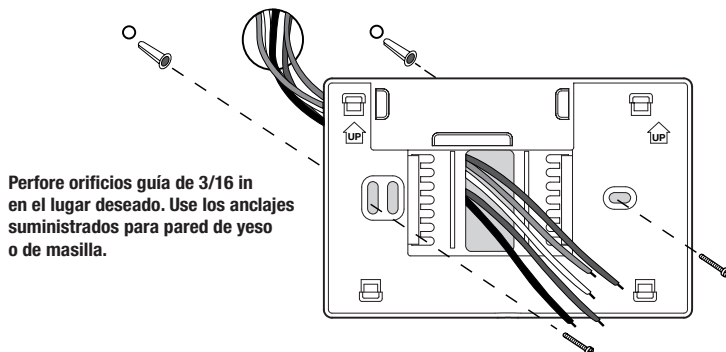

## 2 Conecte la alimentación de energía

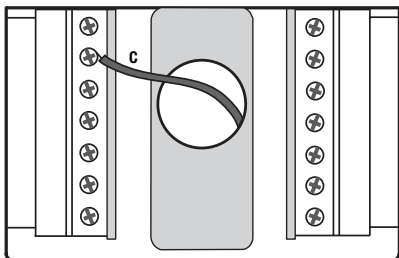

Terminal (C) de energía de 24 V CA

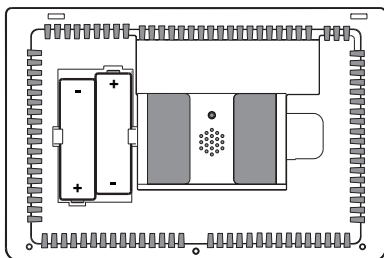

Baterías instaladas como se muestra

- Para energía a 24 voltios de CA, debe conectar el lado común del transformador al terminal C de la sub-base del termostato. En instalaciones de doble transformador, la línea común del transformador debe venir del transformador de aire acondicionado.
- Para energizar mediante baterías, introduzca las 2 baterías alcalinas tipo “AA” suministradas en el compartimento ubicado en la parte posterior de la caja del termostato. Asegúrese de colocar correctamente los lados positivo (+) y negativo (-) con los signos +/- del compartimento de baterías.

## 3 Conecte los cables

### Terminaciones del cableado

Terminal	Función	Descripción
Rc	Entrada	Transformador de aire acondicionado a 24 voltios de CA (Sistemas de doble transformador solamente)
Rh	Entrada	Conexión de la energía (Transformador de calefacción a 24 voltios de CA o fuente de energía de milivoltaje)
G	Salida	Control del ventilador
W1 / E	Salida	(W1) Relé de calefacción convencional (E) Auxiliar / Calefacción de emergencia
O / B / V3	Salida	(O) Válvula inversora de aire acondicionado activo (B) Válvula inversora de calefacción activa (V3) Energía de válvula de zona cerrada
Y1	Salida	Relé del compresor
C	Entrada	Línea común del transformador a 24 voltios de CA
H/D	Salida	(H) Relé de humidificación (D) Relé de deshumidificación
S1	Entrada	Sensor remoto opcional (interior o exterior)
S2		

## Sistemas convencionales

### Configuraciones típicas de cableado

**NOTA:** La opción "Tipo de sistema" será configurada en la sección Configuraciones de instalación.

#### Calefacción solamente o milivoltios

Configure el tipo de sistema a **11CONV**

<b>Rh</b>	Conexión de la energía [nota 2]
<b>W1</b>	Relé de calefacción
<b>G</b>	Relé del ventilador [nota 4]
<b>C</b>	Línea común del transformador a 24 voltios de CA [nota 1, 3]

#### Solo para calefacción hidrónica

Configure el tipo de sistema en **1HD**

<b>Rh</b>	Energía a 24 voltios de CA (transformador de calefacción)
<b>W1</b>	Energía de la válvula de zona abierta
<b>V3</b>	Energía de la válvula de zona cerrada
<b>G</b>	Relé del ventilador [nota 4]
<b>C</b>	Línea común del transformador a 24 voltios de CA [nota 1]

#### Calefacción hidrónica / 1 de aire acondicionado

Configure el tipo de sistema en **1HD**

<b>Rh</b>	Energía a 24 voltios de CA (transformador de calefacción) [nota 2]
<b>Rc</b>	Energía a 24 voltios de CA (transformador de aire acondicionado) [nota 2]
<b>W1</b>	Energía de la válvula de zona abierta
<b>V3</b>	Energía de la válvula de zona cerrada
<b>Y1</b>	Relé del compresor
<b>G</b>	Relé del ventilador (ventilador de aire acondicionado sólo se)
<b>C</b>	Línea común del transformador a 24 voltios de CA [nota 1, 3]

#### Transformador doble o sencillo con 1.º etapa de calefacción/1.º etapa de aire acondicionado

Configure el tipo de sistema a **11CONV**

<b>Rh</b>	Energía a 24 voltios de CA (transformador de calefacción) [nota 2]
<b>Rc</b>	Energía a 24 voltios de CA (transformador de aire acondicionado) [nota 2]
<b>W1</b>	Relé de calefacción
<b>Y1</b>	Relé del compresor
<b>G</b>	Relé del ventilador
<b>C</b>	Línea común del transformador a 24 voltios de CA [nota 1, 3]

#### NOTAS - sistemas convencionales

- [1] Conexión común opcional a 24 voltios de CA.
- [2] Solo saque el puente eléctrico en sistemas de transformador dual.
- [3] En sistemas de doble transformador, la línea común del transformador debe venir del transformador de aire acondicionado.
- [4] Si es necesario para sistema.

Proporcione protección contra desconexión y sobrecarga como se exige.

## Sistemas de bomba de calor

### Configuraciones típicas de cableado

**NOTA:** La opción "Tipo de sistema" será configurada en la sección Configuraciones de instalación.

#### 1 etapa de calefacción / 1 etapa de aire acondicionado: sin calefacción auxiliar

Configure el tipo de sistema en **11HP**

<b>Rh</b>	Energía a 24 voltios de CA
<b>Rc</b>	Conectado a Rh con el cable para puente suministrado
<b>O/B</b>	Válvula de conversión <b>[nota 2]</b>
<b>Y1</b>	Relé del compresor
<b>G</b>	Relé del ventilador
<b>C</b>	24 Volt AC Transformer Common <b>[note 1]</b>

#### 2 etapas de calefacción / 1 etapa de aire acondicionado - Incluida calefacción auxiliar

Configure el tipo de sistema en **21HP**

<b>Rh</b>	Energía a 24 voltios de CA
<b>Rc</b>	Conectado a Rh con el cable para puente suministrado
<b>O/B</b>	Válvula de conversión <b>[nota 2]</b>
<b>Y1</b>	Relé del compresor (1.ª etapa de calefacción / aire acondicionado)
<b>E</b>	Auxiliar/Relé de calefacción de emergencia <b>[nota 5]</b>
<b>G</b>	Relé del ventilador
<b>C</b>	Línea común del transformador a 24 voltios de CA <b>[nota 1]</b>

#### NOTAS - Sistemas de bomba de calor

- [1] Conexión común opcional a 24 voltios de CA.
- [2] Se selecciona 0 (aire acondicionado activo) o B (calefacción activa) en el menú de configuraciones de instalación.
- [3] Instale un puente suministrado en el campo entre los terminales W2 y W1/E/W3 si no está instalado un relé de calefacción de emergencia por separado.
- [4] Si se usa el terminal L, se debe conectar la línea común a 24 voltios de CA (terminal C).
- [5] Si está instalado un relé de calefacción de emergencia aparte, el terminal W1/E debe tener conectados el relé de calefacción auxiliar 1 y el relé de calefacción de emergencia.

*Proporcione protección contra desconexión y sobrecarga como se exige.*

## Opciones adicionales de cableado

**NOTA:** Las opciones adicionales se configuran en la sección Configuraciones de instalación.

<b>S1</b>	Sensor remoto de interior o exterior <b>[nota 1]</b>
<b>S2</b>	
<b>H/D</b>	Humidificación o deshumidificación <b>[nota 2]</b>

#### NOTAS - Opciones adicionales de cableado

- [1] Estos terminales se pueden usar para conectar un sensor remoto Braeburn® de interior o exterior.
- [2] Este terminal se puede utilizar para conectar a un humidificador externo o deshumidificador. Esto es no un contacto seco. Consulte la configuración del instalador para configurar este terminal.

#### 4 Fije el termostato a la sub-base

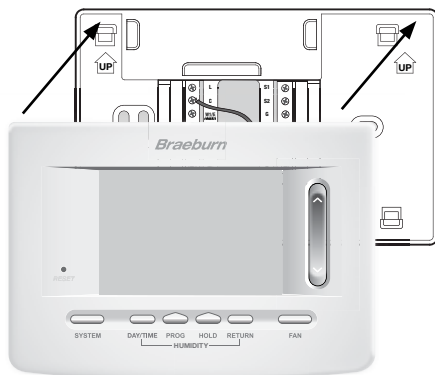

- 1) Alinee el cuerpo del termostato con la sub-base.
- 2) Empuje cuidadosamente el cuerpo del termostato contra la sub-base hasta que encaje en su sitio.



- 3) Introduzca la tarjeta de consulta rápida en la ranura de la parte superior del termostato.

**NOTA: Este termostato se despacha configurado como un termostato convencional con 1 etapa de calefacción/1 etapa de aire acondicionado. Confirme las configuraciones de instalación. Consulte la página 9.**

### 3 Consulta rápida

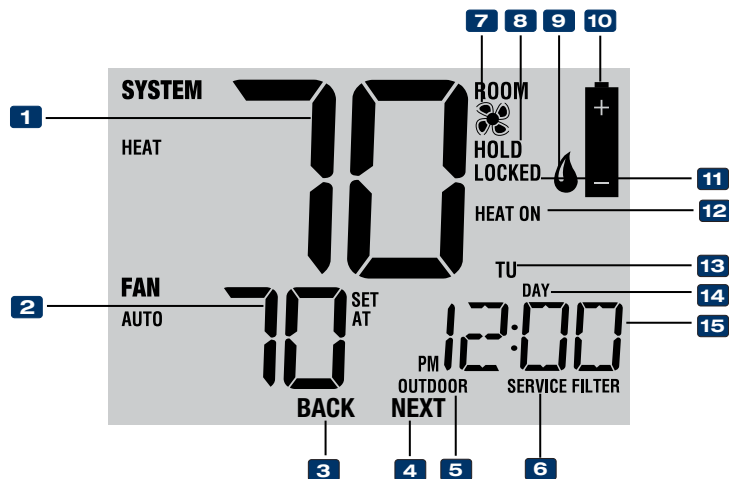

## Pantalla del termostato

- 1** Temperatura ambiente ..... Muestra la temperatura ambiente actual
- 2** Configurar temperatura ..... Muestra el valor predeterminado actual de la temperatura
- 3** Indicador\* BACK (ATRÁS) ..... El botón BACK (ATRÁS) está activado
- 4** Indicador\* NEXT (SIGUIENTE) ..... El botón NEXT (SIGUIENTE) está activado
- 5** Indicador de temperatura exterior... Se muestra junto con la lectura de temperatura exterior\*\*
- 6** Indicadores de servicio ..... Muestra información variada de servicio/mantenimiento
- 7** Indicador del ventilador ..... Indica cuándo el ventilador del sistema está funcionando
- 8** Indicador de modo retención ..... Indica si el termostato está en el modo retención (HOLD)
- 9** Indicador de humedad ..... Indica cuando hay una llamada de humedad
- 10** Indicador de batería baja ..... Indica cuándo se deben cambiar las baterías
- 11** Indicador de modo bloque ..... Indica si el termostato está bloqueado
- 12** Indicador de estado del sistema ..... Muestra información acerca del estado del sistema
- 13** Día de la semana ..... Muestra el día actual de la semana
- 14** Indicador de evento del programa... Muestra el evento del programa
- 15** Hora del día ..... Muestra la hora actual del día

\* **BACK** (ATRÁS) y **NEXT** (SIGUIENTE) son funciones secundarias de los botones **PROG** (PROGRAMAR) y **HOLD** (RETENER). Cuando se encuentra en los modos programación o configuración, **BACK** (ATRÁS) y **NEXT** (SIGUIENTE) aparecen en pantalla para indicar que los botones **PROG** (PROGRAMAR) y **HOLD** (RETENER) ahora funcionan como **BACK** (ATRÁS) y **NEXT** (SIGUIENTE).

\*\* Consulte también el n.º 10 en la página 9.

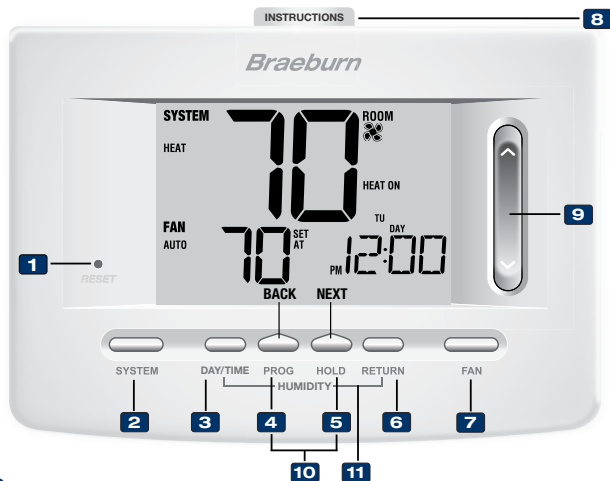

## Termostato

- 1** Botón Reset (Restablecimiento) .... Reinicia la configuración de la hora actual, del programa y del usuario
- 2** Botón SYSTEM (Sistema) ..... Selecciona el sistema que desea controlar
- 3** Botón DAY/TIME (Día/Hora) ..... Configura la hora y el día actual de la semana
- 4** Botón PROG (Programar) ..... Selecciona el modo de programación o se presiona durante 3 segundos para seleccionar SpeedSet®
- 5** Botón BACK (Atrás)\* ..... Función secundaria del botón PROG (Programar): retrocede una configuración
- 6** Botón HOLD (Retener) ..... Entra/sale del modo HOLD (Retener) (desviación del programa)
- 7** Botón NEXT (Siguiente)\* ..... Función secundaria del botón HOLD (Retener): pasa a la siguiente configuración
- 8** Botón RETURN (Volver) ..... Regresa al modo normal desde los modos de programa o configuración
- 9** Botón FAN (Ventilador) ..... Selecciona el modo de ventilador del sistema
- 10** Instrucciones de consulta rápida ... Se encuentran almacenadas en la ranura localizada en la parte superior del termostato
- 11** SpeedBar® ..... Aumenta o disminuye los valores de configuración (hora, temperatura, etc.)
- 12** Temperatura exterior ..... Si se conectó un sensor de exterior Braeburn® puede ver la temperatura exterior presionando los botones **PROG** (Programar) y **HOLD** (Retener) al mismo tiempo.
- 13** Humedad ..... Ver la humedad actual de la habitación o cambiar el punto de ajuste de humidificación o deshumidificación
- Botón Clear (Borrar) del instalador ... Ubicado en la parte posterior del alojamiento del termostato; borra todas las configuraciones
- Compartimiento de las baterías .... Ubicado en la parte posterior del termostato

\* **BACK** (Atrás) y **NEXT** (Siguiente) son funciones secundarias de los botones **PROG** (Programar) y **HOLD** (Retener). Cuando se encuentra en los modos programación o configuración, **BACK** (Atrás) y **NEXT** (Siguiente) aparecen en pantalla para indicar que los botones **PROG** (Programar) y **HOLD** (Retener) ahora funcionan como **BACK** (Atrás) y **NEXT** (Siguiente).



## 4 Configuraciones de instalación

Las configuraciones de instalación se deben establecer adecuadamente para que el termostato funcione correctamente. Las configuraciones de instalación son controladas por menú. La parte de estas configuraciones que no se aplica a su configuración será omitida. Estas configuraciones se enumeran a continuación con sus comentarios. Se encuentran más detalles de cada configuración después de la tabla.

1. Mantenga presionados los botones **RETURN** (Volver) y **V** durante 3 segundos.
2. Libere ambas teclas y aparecerá la primera configuración de instalación.
3. Cambie las configuraciones según sea necesario usando **▲** o **▼** la parte de SpeedBar®.
4. Presione **NEXT** (Siguiente) o **BACK** (Atrás) para desplazarse a la configuración siguiente o anterior; presione **RETURN** (Volver) para salir.

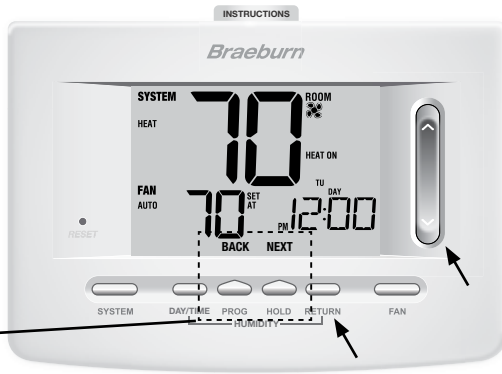

No.	Configuración de instalación	Valor predeterminado de fábrica	Opciones de configuración	Comentarios (Mayor información a continuación de esta tabla)
1	Perfil residencial o comercial	RES	RES COMM	Seleccione para perfil residencial Seleccione para perfil comercial
2	Modo de programación <a href="#">[nota 1]</a>	7PROG	7PROG 52PROG NO PROG	Seleccione para el modo de programación de 7 días Seleccione para el modo de programación de 5-2 días Seleccione para el modo sin programación
3	Formato de reloj	12 HR	12 HR 24 HR	Seleccione para reloj de 12 horas Seleccione para reloj de 24 horas
4	Escala de temperatura	F DEG	F DEG C DEG	Seleccione para indicar grados Fahrenheit Seleccione para indicar grados Celsius
5	Conversión automática	oF AUTO	oF AUTO oN AUTO	Deshabilita el modo de conversión automática Habilita el modo de conversión automática
6	Tipo de sistema	1CONV	1CONV 1HP 2HP 1HD 11HD	Seleccione para el sistema convencional de 1 etapa de calefacción/1 etapa de aire acondicionado Seleccione para el sistema de bomba de calor de 1 etapa de calefacción/1 etapa de aire acondicionado Seleccione para el sistema de bomba de calor de 2 etapas de calefacción/1 etapa de aire acondicionado Seleccione para el sistema de calefacción solo hidrónica Seleccione para el sistema de calefacción solo hidrónica/1 de aire acondicionado
7	Diferencial de primera etapa	0.5 DIF1	0.5, 1.0 o 2.0 DIF1	Seleccione un diferencial de temperatura de 1.º etapa de 0.2°, 0.5° o 1.0° C (.5°, 1° o 2° F)

No.	Configuración de instalación	Valor predeterminado de fábrica	Opciones de configuración	Comentarios (Mayor información a continuación de esta tabla)
8	Diferencial de 2.º etapa [nota 2]	2.0 DIF2	1.0, 2.0, 3.0, 4.0, 5.0 o 6.0 DIF2	Selecione un diferencial de temperatura de 2.º etapa de 0.5°, 1.0°, 1.5°, 2.0°, 2.5°, o 3.0° (1°, 2°, 3°, 4°, 5° o 6° F)
9	Control del ventilador de 1ra etapa [nota 3]	HG FAN 1	HG FAN 1 HE FAN 1	Seleccione para calefacción a gas de primera etapa Seleccione para calefacción eléctrica de primera etapa
10	Control del ventilador de la calefacción de emergencia [nota 2]	HE EMER	HE EMER HG EMER	Seleccione para calefacción eléctrica de emergencia Seleccione para calefacción a gas de emergencia
11	Válvula inversora (Terminal O/B) [nota 4]	REVO	REVO REVB	Seleccione para válvula inversora activa de aire acondicionado (Terminal O) Seleccione para válvula inversora activa de calefacción (Terminal B)
12	Calefacción de respaldo de combustible fósil [nota 2]	AE AUX	AE AUX AG AUX	Seleccione para calefacción auxiliar eléctrica (con compresor) Seleccione para calefacción auxiliar a gas (sin compresor)
13	Protección del compresor contra cortes de energía [notas 2, 5]	oF CPOP	oF CPOP oN CPOP	Deshabilita el retardo de bloqueo por corte de energía Habilita el retardo de bloqueo por corte de energía
14	Advertencia por interrupción de la energía de CA [nota 5]	AC oF MONR	AC oF MONR AC oN MONR	Deshabilita la advertencia por interrupción de la energía de CA Habilita la advertencia por interrupción de la energía de CA
15	Protección contra ciclos cortos del compresor [nota 6]	5 CSCP	5, 4, 3, 2 o 0 CSCP	Selecione un retardo de protección por ciclos cortos del compresor de 5, 4, 3, 2 o 0 minutos
16	Retardo de la ventilación de aire acondicionado residual [nota 6]	90 FAN	90, 60, 30 o 0 FAN	Selecione un retardo del ventilador de aire acondicionado residual de 90, 60, 30 o 0 segundos.
17	Bloqueo del ventilador de recirculación	oF CIRC	oF CIRC oN CIRC	Deshabilita el modo de bloqueo del ventilador de recirculación Habilita el modo de bloqueo del ventilador de recirculación
18	Modo de recuperación adaptable (ARM™) [nota 7]	oF REC	oF REC oN REC	Deshabilita el modo recuperación adaptable (anticipada) Habilita el modo recuperación adaptable (anticipada)
19	Control del sensor remoto de interior* [nota 8]	I SENS	I SENS E SENS A SENS	La temperatura se detecta desde el termostato solamente. La temperatura se detecta desde el sensor remoto solamente. La temperatura se combina con el termostato y el sensor remoto.
20	Nivel de seguridad de bloqueo	2 LOCK	2 LOCK 1 LOCK	Si está bloqueado, está habilitado el bloqueo completo Si está bloqueado, está habilitado el bloqueo parcial (la barra rápida SpeedBar® sigue siendo funcional)
21	Humidificación	OFF	OFF DEP IND	Deshabilita la humidificación Habilita la humidificación dependiente Habilita la humidificación independiente
22	Límite automático del valor predeterminado de la humedad [nota 10]	AUTO	AUTO MAN	El punto de consigna máximo de humedad está limitado en base de la temperatura exterior. Habilita el control manual de la humedad desde el termostato.

No.	Configuración de instalación	Valor predeterminado de fábrica	Opciones de configuración	Comentarios (Mayor información a continuación de esta tabla)
23	Deshumidificación	OFF	OFF DEP IND	Deshabilita la deshumidificación Habilita la deshumidificación dependiente Habilita la deshumidificación independiente
24	Deshumidificación sobre el límite de refrigeración [nota 11]	1.0 LIM	1.0, 2.0 o 3.0 LIM	Selecciona una deshumidificación sobre el límite de refrigeración de 0.5, 1.0 o 1.5 °C (1.0, 2.0 o 3.0 °F)
25	Salida del terminal de deshumidificación (D) [nota 12]		NI NR	Selecciona el relé normalmente inactivo (N/O) Selecciona el relé normalmente activo (N/C)
26	Banda muerta de la conversión automática [nota 9]	3 BAND	2, 3, 4 o 5 BAND	Selecciona una banda muerta de 1.0°, 2.0° o 3.0°C (2°, 3°, 4° o 5° F) para el modo de conversión automática.
27	Punto de equilibrio del compresor [notas 2, 10]	NO BALC	NO BALC 0-15 BALC	Deshabilita los puntos de equilibrio Seleccione un punto de equilibrio del compresor de (-18° a 10°C) (0° a 15°F).
28	Punto de equilibrio auxiliar de la calefacción [notas 2, 10]	NO BALA	NO BALA 70-40 BALA	Deshabilita los puntos de equilibrio Seleccione un punto de equilibrio de calefacción auxiliar de 21° a 4 °C (70° a 40°F)
29	Límite superior del valor predeterminado de la calefacción	90LIM	90-60 LIM	Seleccione un límite superior del valor predeterminado de calefacción de 32° a 10 °C (90° a 60 °F)
30	Límite inferior del valor predeterminado de aire acondicionado [nota 6]	45LIM	45-80 LIM	Seleccione un límite inferior del valor predeterminado de aire acondicionado de 7° a 27 °C (45° a 80 °F)

\*Cuando un sensor de exterior Braeburn® está conectado, el termostato lo reconoce automáticamente. Presione **PROG** (Programar) y **HOLD** (Retener) al mismo tiempo para mostrar la temperatura exterior.

**NOTA:** Las opciones adicionales, tales como los monitores de servicio, la configuración del código de bloqueo, etc., se encuentran en las configuraciones del usuario. Consulte el Manual del usuario para obtener información sobre la configuración de estas opciones.

## NOTAS - Configuraciones de instalación

- 1 Disponible solamente si se seleccionó perfil residencial en la opción 1.
- 2 Disponible solamente si se seleccionó un tipo de sistema de 2 etapas en la opción 6.
- 3 Disponible solamente si se seleccionó un sistema convencional en la opción 6.
- 4 Disponible solamente si se seleccionó un sistema de bomba de calor en la opción 6.
- 5 Disponible solamente si el cable común a 24 voltios de CA está conectado al terminal C.
- 6 No disponible si se selecciona un sistema hidrónico solo de calor en la opción 6.
- 7 Disponible solamente si se seleccionó un perfil programable en la opción 2.
- 8 Disponible solamente si se conectó un sensor remoto de interior Braeburn®.
- 9 Disponible solamente si se habilitó la conversión automática en la opción 5.
- 10 Disponible solamente si se conectó un sensor de exterior Braeburn.

## NOTAS - Configuraciones de instalación (continuación)

- 11 Solo disponible si se seleccionó deshumidificación dependiente en la opción 23.
- 12 Solo disponible para el modo de deshumidificación independiente cuando la humidificación está deshabilitada.

### Explicación detallada de las configuraciones de instalación (consulte también las NOTAS anteriores):

- 1 **Perfil** : Selecciona un perfil residencial (RES) o comercial (COMM). Si se selecciona un perfil residencial, están disponibles 4 eventos de programación por día. Si se selecciona un perfil comercial, está disponible la programación de 2 eventos y para 7 días.
- 2 **Modo de programación [nota 1]** : Selecciona el modo de programación de 7 días completos o de 5 - 2 días (días hábiles / fin de semana) o no programable.
- 3 **Tipo de reloj** : Selecciona un reloj de 12 horas o de 24 horas.
- 4 **Escala de temperatura** : Selecciona una escala de temperatura en °F o en °C.
- 5 **Conversión automática** : Selecciona la conversión automática encendida (on) o apagada (off). Cuando el modo de conversión automática está habilitado y seleccionado, el sistema cambia automáticamente entre los modos calefacción y aire acondicionado. Hay un retardo de 5 minutos cuando se pasa de calefacción a aire acondicionado o de aire acondicionado a calefacción en modo de conversión automática.  
**NOTA:** *Vea también la sección "Banda muerta para la conversión automática" en la opción 26.*
- 6 **Tipo de sistema** : Selecciona el tipo de sistema para su instalación. **NOTA:** *Los cambios que se hagan a esta opción reiniciarán las opciones 7 a 15, devolviéndolas a sus valores predeterminados dependientes del tipo de sistema.*
- 7 **Diferencial de 1.ª etapa** : Selecciona un diferencial de temperatura de la 1.ª etapa.
- 8 **Diferencial de 2.ª etapa [nota 2]** : Selecciona un diferencial de temperatura de la 2.ª etapa.
- 9 **Control del ventilador de 1.ª etapa [nota 3]** : Selecciona el control del ventilador de 1.ª etapa, ya sea de calefacción a gas o eléctrica.
- 10 **Control del ventilador de la calefacción de emergencia [nota 2]** : Selecciona el control del ventilador de la calefacción de emergencia, ya sea a gas o eléctrica.
- 11 **Válvula inversora [nota 5]** : Selecciona el estado de salida del terminal O/B. Seleccione O para que este terminal esté activo en el modo aire acondicionado o seleccione B para que esté activo en el modo calefacción.
- 12 **Control de la bomba de calor auxiliar de combustible fósil [nota 2]** : Cuando se configura a eléctrica (AE AUX), tanto el compresor (de 1.ª etapa) como las etapas auxiliares funcionarán cuando haya una demanda de calefacción auxiliar. Cuando se configura a gas (AG AUX), las etapas del compresor estarán bloqueadas un minuto después de una demanda de calefacción auxiliar. **NOTA:** *Esta opción se puede anular si se configura un punto de equilibrio de calefacción auxiliar en la opción 28.*
- 13 **Protección del compresor contra cortes de energía [notas 2, 5]** : Selecciona la protección contra cortes de energía on (encendida) u off (apagada). Cuando está habilitado, este termostato provee protección del compresor en clima frío bloqueando las etapas de calefacción del compresor por un período de tiempo después de un corte de energía mayor a 60 minutos.

- 14 Advertencia de interrupción de la energía de CA [nota 5]** : Cuando está habilitado, el termostato mostrará una advertencia de corte cuando la energía de CA al termostato se pierde.
- 15 Protección contra ciclos cortos [nota 6]** : Selecciona el número de minutos que el compresor de aire acondicionado estará bloqueado después de apagarse. Esta protección de ciclo corto también está activa en el modo de calefacción si se seleccionó un sistema de bomba de calor en la opción 6.
- 16 Retardo del ventilador de la aire acondicionado residual [nota 6]** : Selecciona un retardo para el ventilador del sistema después de que el compresor de aire acondicionado se ha apagado. Este retardo ayudará a retirar el aire frío remanente de los ductos, proporcionando eficiencia adicional.
- 17 Bloqueo del ventilador de recirculación:** cuando está habilitado, las únicas opciones del ventilador disponibles para el usuario son ON (encendido) y CIRC (recirculación). La opción AUTO (automático) no está disponible cuando esta opción está habilitada.
- 18 Modo de recuperación adaptable (recuperación anticipada) [nota 7]** : Habilita o deshabilita la característica ARM™ (modo de recuperación adaptable). Durante el modo ARM, la temperatura ambiente se recupera encendiendo la calefacción o el aire acondicionado antes de finalizar el período de parada. El valor predeterminado de la temperatura se cambia al valor de la temperatura del programa que le sigue.
- 19 Control del sensor remoto de interior [nota 8]** : Si se ha conectado un sensor remoto de interior Braeburn® durante la instalación, el termostato lo detectará automáticamente. Cuando se detecta un sensor de interior, puede seleccionar entre termostato solamente (I SENS), sensor remoto solamente (E SENS) o una combinación de termostato y sensor remoto (A SENS). **NOTA:** *Esta opción no se aplica a un sensor de exterior Braeburn. Cuando un sensor de exterior está conectado, el termostato lo reconoce automáticamente y no se requiere ninguna configuración adicional.*
- 20 Nivel de seguridad del bloqueo** : Selecciona el nivel de bloqueo del teclado cuando el termostato está bloqueado. El nivel 2 bloquea todo el termostato (incluido el botón de reinicio frontal). El nivel 1 bloquea todo, excepto la barra rápida (SpeedBar®), y permite así el ajuste de la temperatura hacia arriba o hacia abajo. **NOTA:** *El código de bloqueo se configura en el modo configuraciones del usuario (Consulte el manual del usuario).*
- 21 Modo de humidificación** – Para uso con un deshumidificador externo. Selecciona entre humidificación deshabilitada (OFF), control dependiente (DEP) o control independiente (IND). La configuración DEP controla la humidificación solamente durante una demanda de calefacción. La configuración IND permite la salida de humidificación en el modo calefacción, pero no requiere una demanda de calefacción. **NOTA:** *Se recomienda que la configuración IND sólo se use con sistemas diseñados para humidificación de aire de baja temperatura, como es el caso de la humidificación con vapor. Siempre asegúrese de que el intercambiador de calor u otras partes del sistema no estén expuestos a un exceso de agua proveniente de la condensación o de otras fuentes. Cuando exista alguna duda, use la configuración OFF o DEP.*

- 22 Límite automático del valor predeterminado de la humedad [notas 10]** – Seleccione entre límite del valor predeterminado de la humedad AUTO (automático) o MAN (manual). Cuando se selecciona AUTO, el punto de consigna máximo de humedad está limitado en base la temperatura exterior. La selección de MAN le permite controlar manualmente el nivel de humedad entre 10% y 50%.

<b>Resumen de configuración del instalador para humidificación (21-22)</b>	
<b>OFF</b>	<b>La función de humidificación está desactivada (OFF)</b>
<b>DEP</b>	<b>El modo dependiente (DEP) energiza el terminal H / D durante una llamada para Humidificación solo durante una llamada de calefacción.</b>
	AUTO* El punto de consigna máximo de humedad está limitado en base de la temperatura exterior (AUTO)
	MAN* El punto de ajuste de humedad se puede ajustar entre 10% y 50% de humedad relativa (MAN)
<b>IND</b>	<b>El modo independiente (IND) energiza el terminal H / D y el ventilador del sistema durante una llamada para la humidificación</b>
	AUTO* El punto de consigna máximo de humedad está limitado en base de la temperatura exterior (AUTO)
	MAN* El punto de ajuste de humedad se puede ajustar entre 10% y 50% de humedad relativa (MAN)

\* Solo está disponible si está conectado un sensor de temperatura exterior Braeburn modelo 5490.

- 23 Deshumidificación** – Seleccione entre deshumidificación desactivada (OFF), deshumidificación dependiente (DEP) o deshumidificación independiente (IND). (DEP) Si el nivel de humedad está por encima del punto de ajuste de humedad, el enfriamiento permanece encendido hasta que el nivel de humedad cae por debajo del punto de ajuste o cuando se alcanza el límite de enfriamiento en el ajuste del instalador 26. (IND) Para uso con un deshumidificador externo. Cuando el nivel de humedad se eleva por encima del punto de ajuste de deshumidificación, los terminales G (Fan) y D están activados.

- 24 Deshumidificación sobre el límite de refrigeración [nota 11]** – Seleccione la cantidad de grados que se permite que el sistema sobreenfrie en un intento de reducir la humedad.

- 25 Salida del terminal de deshumidificación (D) [nota 12]** – Seleccione el relé normalmente inactivo (NI) o un relé normalmente activo (NA) para la salida del terminal D en modo de deshumidificación independiente. Esta configuración también se puede utilizar para el control de velocidad del ventilador de deshumidificación.

<b>Resumen de configuración del instalador para deshumidificación (23-25)</b>	
<b>OFF</b>	<b>La función de deshumidificación está desactivada (OFF)</b>
<b>DEP</b>	<b>El modo dependiente (DEP) utiliza el sistema de aire acondicionado para la deshumidificación y le permite establecer un límite de sobreenfriamiento</b>
	1, 2 o 3 LIM Se puede seleccionar un límite de sobreenfriamiento (LIM), que permitirá que el sistema de enfriamiento pase el punto de ajuste 1, 2 o 3 grados, si es necesario.
<b>IND*</b>	<b>El modo independiente (IND) energiza el terminal H/D y el ventilador del sistema durante una llamada para deshumidificación</b>
	dh NA Normalmente activo (NA) habilita la salida del terminal H/D hasta que se produce una llamada para la deshumidificación
	dh NI Normalmente inactivo (NI) habilita la salida del terminal H/D durante una llamada para deshumidificación

\* No disponible si la Humidificación estaba habilitada en la Opción 21.

**26 Banda muerta de la conversión automática [nota 9]** : Cuando el modo de conversión automática se ha habilitado en la opción 5 y se ha seleccionado, el sistema cambia automáticamente entre calefacción y aire acondicionado cuando la temperatura ambiente satisface los criterios normales para una demanda de calefacción o de aire acondicionado. Hay una separación forzada (banda muerta) entre los valores predeterminados de calefacción y aire acondicionado, de tal forma que los sistemas no bajen uno contra el otro. Esta opción selecciona la cantidad de esta banda muerta en grados, siendo 3 °F el valor predeterminado.

Deshumidificación sobre el límite de refrigeración	Banda muerta admisible
Deshumidificación no habilitada	1, 2 o 3° C (2, 3, 4 o 5° F)
.5° C (1° F)	1, 2 o 3° C (3, 4 o 5° F)
1.0° C (2° F)	2 o 3° C (4 o 5° F)
1.5° C (3° F)	3° C (5° F)

- 27 Punto de equilibrio del compresor [notas 2, 10]** : Bloquea el uso de la etapa de calefacción del compresor cuando la temperatura del aire exterior es menor al valor de configuración seleccionado de -18 °C a 10 °C (0 °F a 15 °F)
- 28 Punto de equilibrio de la calefacción auxiliar [notas 2, 10]** : Bloquea el uso de la etapa de calefacción auxiliar cuando la temperatura del aire exterior excede del valor de configuración seleccionado de 21°C a 4 °C (70 °F a 40 °F). **NOTA:** *Este punto de equilibrio anula el bloqueo del compresor de combustible fósil de la opción 13. Si esta opción se configura en gas y la temperatura exterior es superior al punto de equilibrio auxiliar, el compresor permanecerá encendido durante una demanda de calefacción auxiliar.*
- 29 Límite superior del valor predeterminado de calefacción** : Selecciona el límite de ajuste superior del valor predeterminado de calefacción.
- 30 Límite inferior del valor predeterminado de aire acondicionado [nota 6]** : Selecciona el límite de ajuste inferior del valor predeterminado de aire acondicionado.

## 5 Prueba del sistema



### **Advertencia** *Lea esto antes de hacer pruebas*

- No conecte en corto (ni en puente) los terminales en la válvula de gas o en el tablero de control del sistema de calefacción o aire acondicionado para probar la instalación del termostato. Esto puede dañar el termostato e invalidar la garantía.
- No seleccione el modo de operación COOL (aire acondicionado) si la temperatura exterior está por debajo de 10 °C (50 °F). Esto podría dañar el sistema de aire acondicionado controlado y puede causar lesiones personales.
- Este termostato incluye una característica de protección automática del compresor para evitar posibles daños al compresor provocados por ciclos cortos. Al probar el sistema, asegúrese de tener en cuenta este retraso.

**NOTA:** *El retardo del compresor se puede omitir presionando el botón de reinicio que se encuentra en la parte frontal del termostato. Todas las configuraciones del usuario regresarán a los valores predeterminados de fábrica; sin embargo, todas las configuraciones de instalación permanecerán como se programaron originalmente en la sección 4.*

- 1 Presione el botón **SYSTEM** (sistema) hasta que el termostato esté en modo HEAT.
- 2 Use la barra rápida (SpeedBar®) para elevar la temperatura establecida un mínimo de 3 grados por encima de la temperatura ambiente actual. El sistema debe comenzar a funcionar a los pocos segundos. Con un sistema de calefacción a gas, es posible que el ventilador no inicie de inmediato.
- 3 Presione **SYSTEM** (Sistema) hasta que el termostato esté en el modo OFF. Espere hasta que el sistema de calefacción se apague completamente.
- 4 Presione **SYSTEM** (Sistema) hasta que el termostato esté en el modo COOL.
- 5 Usando la barra rápida (SpeedBar), baje la temperatura establecida un mínimo de 3 grados por debajo de la temperatura ambiente actual. El sistema debe iniciar en pocos segundos (a menos que esté activada la protección del compresor contra ciclos cortos: Consulte la nota anterior).
- 6 Presione **SYSTEM** (Sistema) hasta que el termostato esté en el modo OFF (Apagado). Espere hasta que el sistema de aire acondicionado se apague completamente.
- 7 Presione **FAN** (Ventilador) hasta que el termostato esté en el modo FAN ON (Ventilador Endendido). El ventilador del sistema debe iniciar en pocos segundos.
- 8 Presione **FAN** (Ventilador) hasta que el termostato esté en el modo FAN AUTO (Ventilador Automático). Espere hasta que el ventilador del sistema se apague.



## Garantía Limitada

Este producto está respaldado por una garantía limitada de 5 años si la instalación la realiza un contratista profesional. Hay limitaciones vigentes. Para acceder a las limitaciones, los términos y las condiciones, puede obtener una copia completa de esta garantía:

- Visítenos en línea: [www.braeburnonline.com/warranty](http://www.braeburnonline.com/warranty)
- Comuníquese con nosotros por teléfono: 866.268.5599
- Escríbanos: Braeburn Systems LLC  
2215 Cornell Avenue  
Montgomery, IL 60538, U.S.A.



***Guarde este manual para consultarlo en el futuro.***

# ***Braeburn***

Braeburn Systems LLC  
2215 Cornell Avenue • Montgomery, IL 60538  
Asistencia técnica: [www.braeburnonline.com](http://www.braeburnonline.com)  
Llámenos sin costo a: 866-268-5599 (en los EE. UU.)  
630-844-1968 (desde fuera de los EE. UU.)